

Modelo: **36GGC**

Tecnología: Batería PLOMO-ÁCIDO

Dimensiones (LxAxH) mm: 261 x 180 x 280

Color: NEGRO

Peso Húmeda: 30.0kg

Material Monoblock/Tapa: POLIPROPILENO



Código Batería	Tensión Nominal	Capacidad Nominal						Reserva [min]			Dimensiones [mm]			Peso [kg]	Terminal
		Ah (1h)	Ah (3h)	Ah (5h)	Ah (8h)	Ah (10h)	Ah (20h)	25A	56A	75A	Largo	Ancho	Alto		
36GGC	6V	110	141	180	195	200	225	455	n/d	120	261	180	280	30.00	2

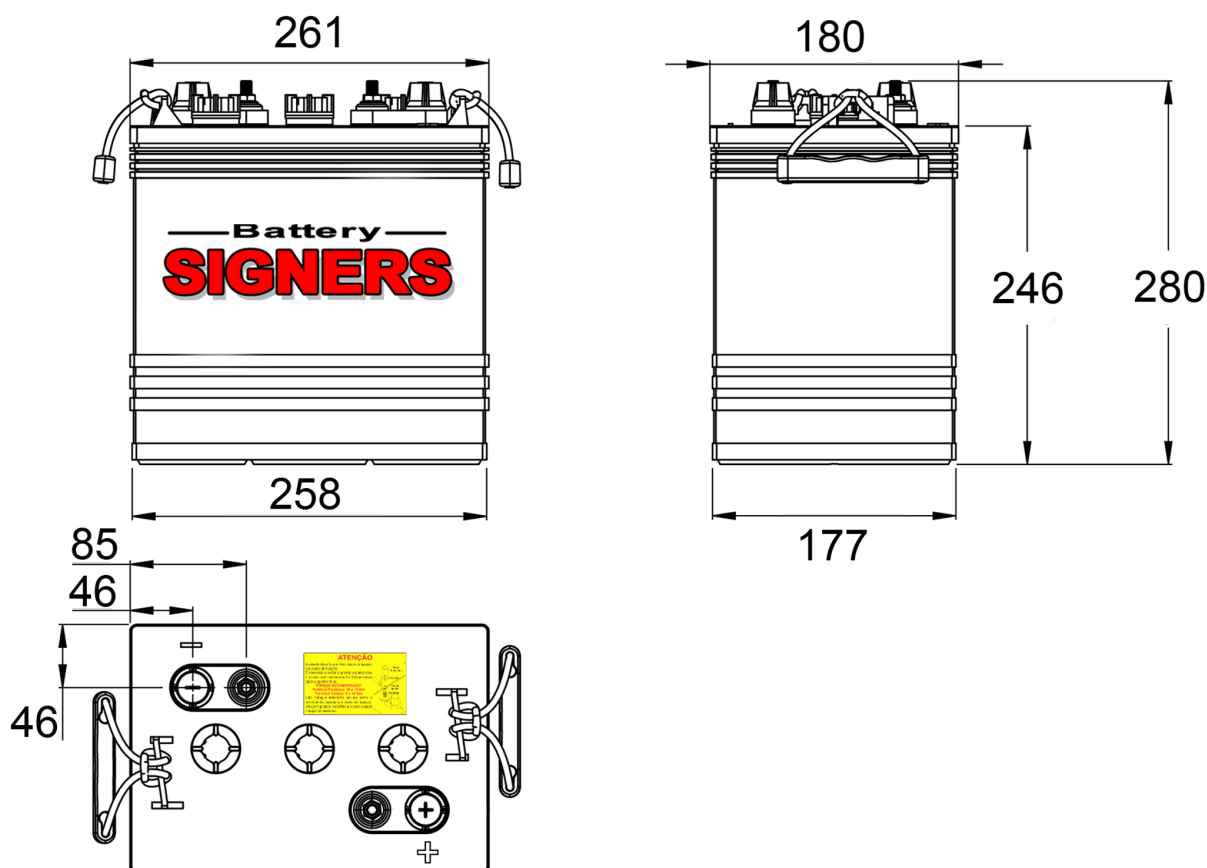

## Terminales

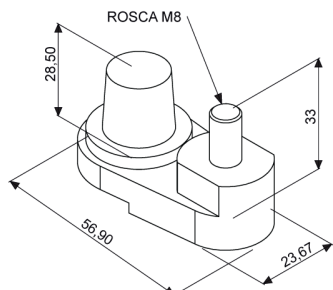

**1** HL Doble M8

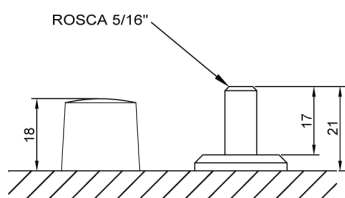

**2** Doble 5/16"

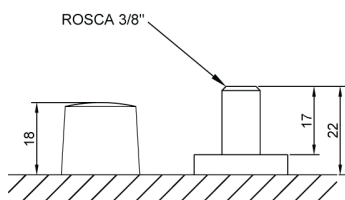

**3** Doble 3/8"

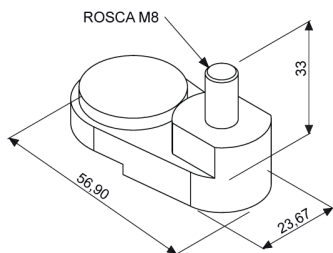

**4** HL Doble M8

Para determinar la corriente aplicada en cada curva, sustituya la constante C por la capacidad de la batería en el régimen de 20 horas.

Para la Tensión final de la batería con 100% de carga, multiplique 2,60 por el número de celdas de la batería.

### CURVAS CARACTERÍSTICAS DE DESCARGA A 27°C - MONOBLOCKS 6V

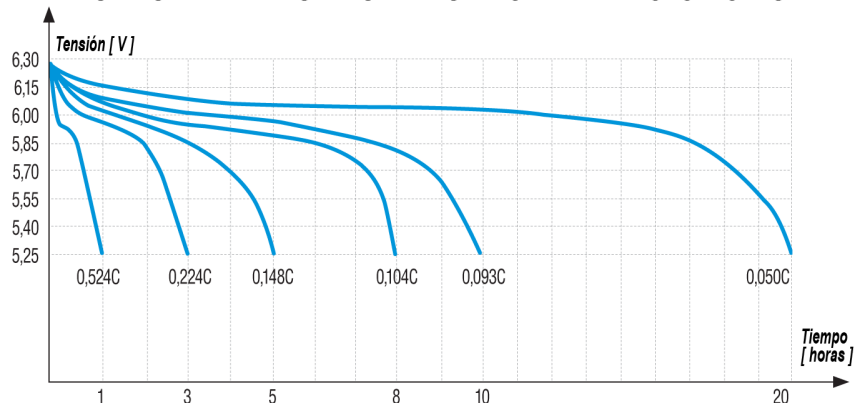

Para determinar la corriente aplicada en cada curva, sustituya la constante C por la capacidad de la batería en el régimen de 20 horas

### CURVAS CARACTERÍSTICAS DE DESCARGA A 27°C - MONOBLOCKS 8V

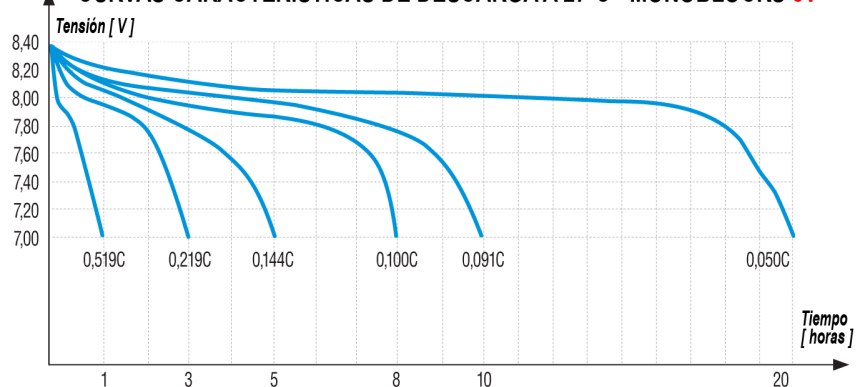

Para determinar la corriente aplicada en cada curva, sustituya la constante C por la capacidad de la batería en el régimen de 20 horas

### CURVAS CARACTERÍSTICAS DE DESCARGA A 27°C - MONOBLOCKS 12V

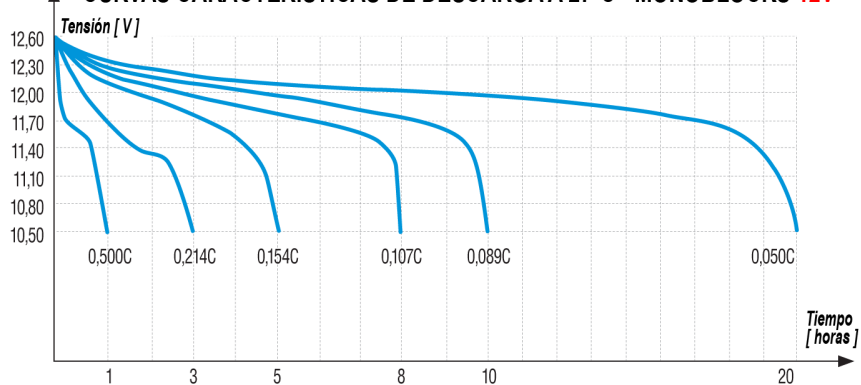

Para determinar la corriente aplicada en cada curva, sustituya la constante C por la capacidad de la batería en el régimen de 20 horas

### CURVAS CARACTERÍSTICAS DE RECARGA

