

Modelo: **30TAE**

Tecnología: Batería PLOMO-ÁCIDO

Dimensiones (LxAxH) mm: 438 x 181 x 294

Color: NEGRO

Peso Húmeda: 45.0kg

Material Monoblock/Tapa: POLIPROPILENO



Código Batería	Tensión Nominal	Capacidad Nominal						Reserva [min]			Dimensiones [mm]			Peso [kg]	Terminal
		Ah (1h)	Ah (3h)	Ah (5h)	Ah (8h)	Ah (10h)	Ah (20h)	25A	56A	75A	Largo	Ancho	Alto		
30TAE	12V	80	99	125	128	135	150	300	n/d	70	438	181	294	45.00	1

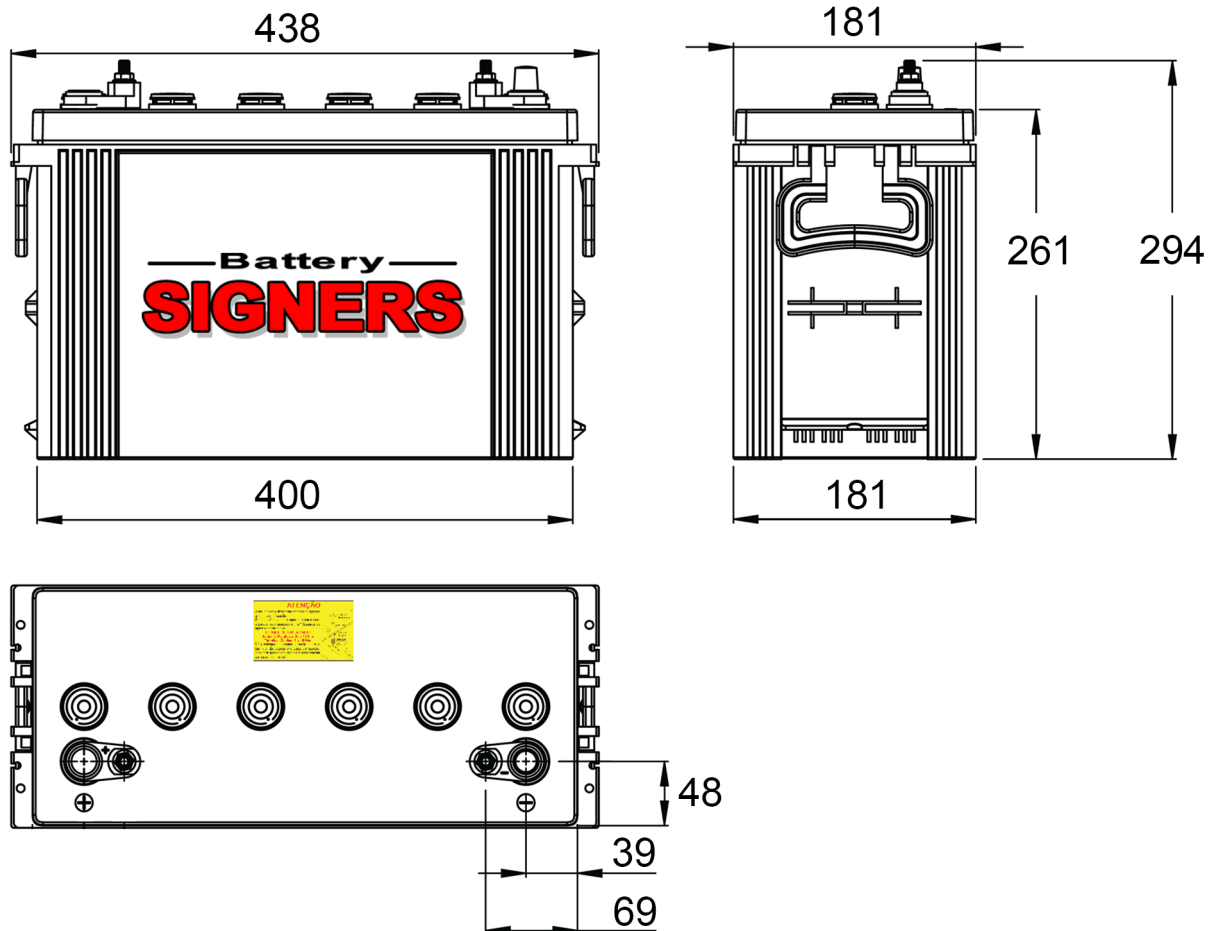

Terminales

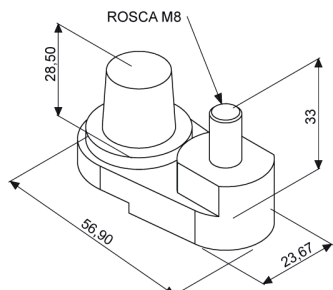

1 HL Doble M8

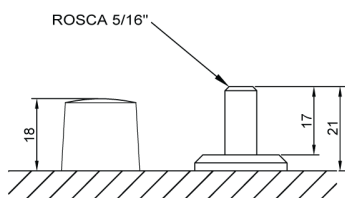

2 Doble 5/16"

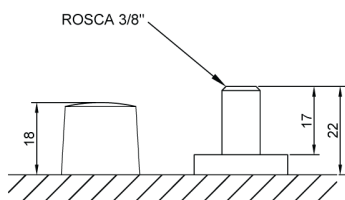

3 Doble 3/8"

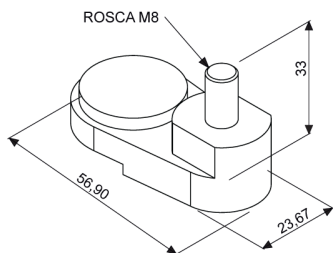

4 HL Doble M8

Para determinar la corriente aplicada en cada curva, sustituya la constante C por la capacidad de la batería en el régimen de 20 horas.

Para la Tensión final de la batería con 100% de carga, multiplique 2,60 por el número de celdas de la batería.

CURVAS CARACTERÍSTICAS DE DESCARGA A 27°C - MONOBLOCKS 6V

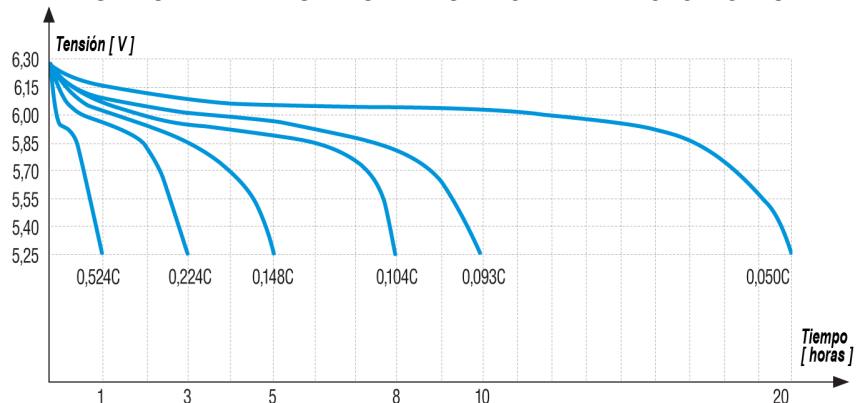

Para determinar la corriente aplicada en cada curva, sustituya la constante C por la capacidad de la batería en el régimen de 20 horas

CURVAS CARACTERÍSTICAS DE DESCARGA A 27°C - MONOBLOCKS 8V

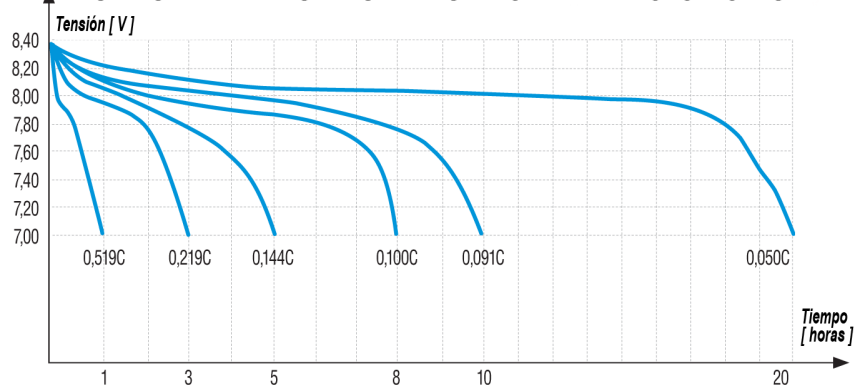

Para determinar la corriente aplicada en cada curva, sustituya la constante C por la capacidad de la batería en el régimen de 20 horas

CURVAS CARACTERÍSTICAS DE DESCARGA A 27°C - MONOBLOCKS 12V

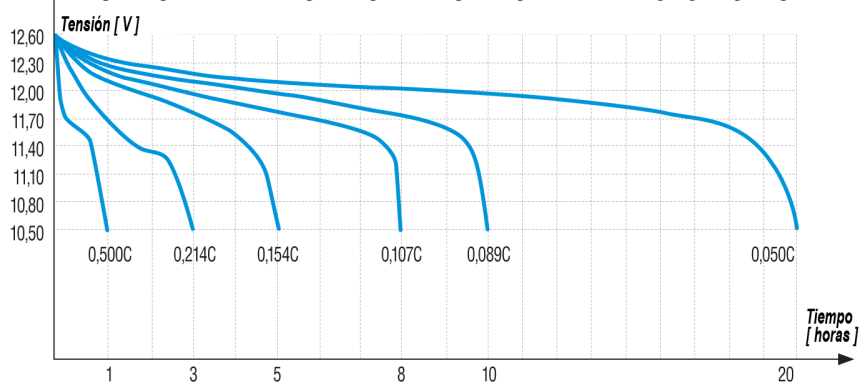

Para determinar la corriente aplicada en cada curva, sustituya la constante C por la capacidad de la batería en el régimen de 20 horas

CURVAS CARACTERÍSTICAS DE RECARGA

